

Kabelbündel- und Befestigungssysteme

Q-Serie

Innovatives Bündeln und Befestigen
von Kabeln und Leitungen

HellermannTyton

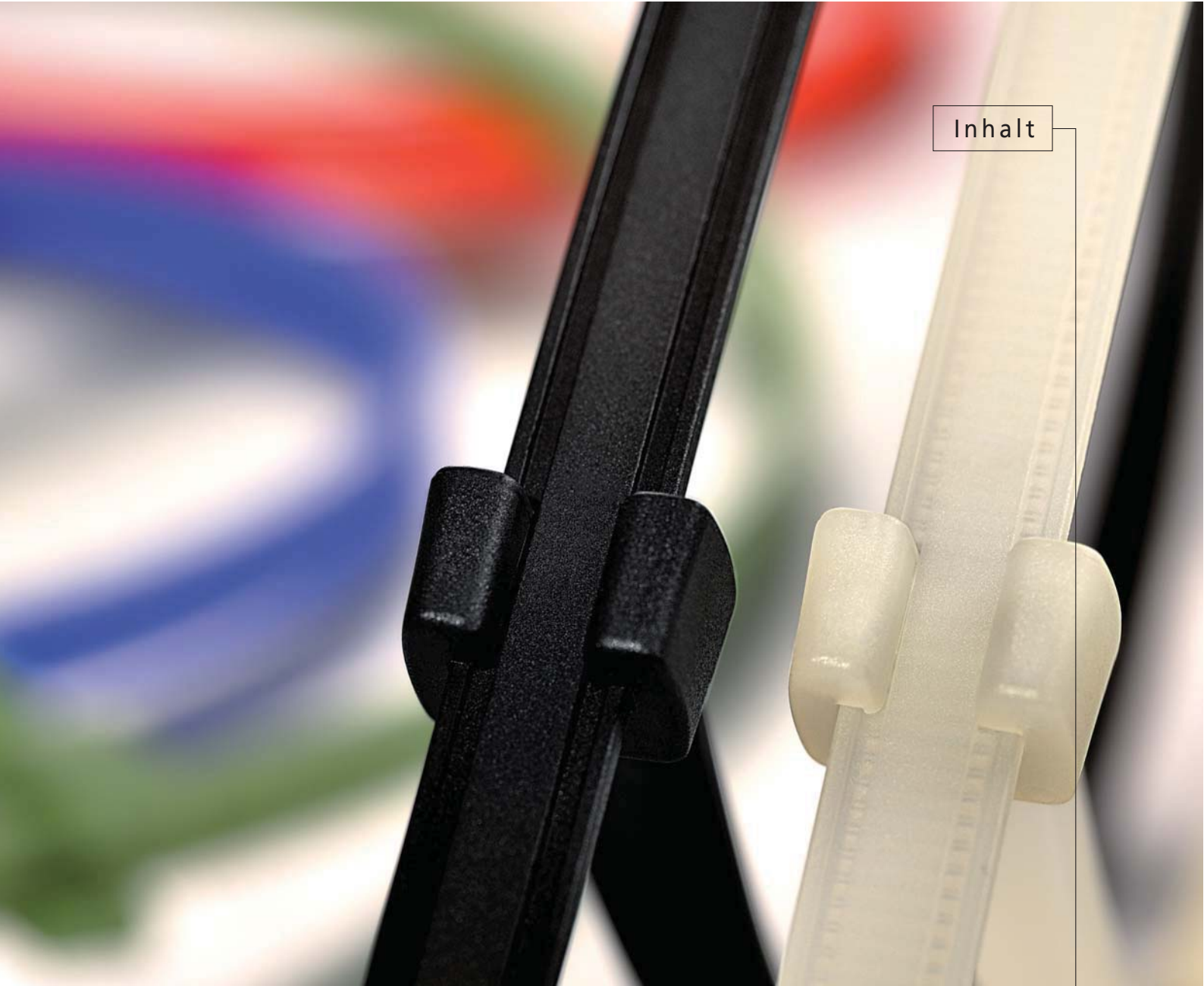

	Seite
Vorstellung der gesamten Q-Serie	3
Vorstellung der Q-tie Kabelbinder	4
Q-tie Kabelbinder aus Polyamid 6.6 standard (PA66), natur und schwarz	6
Q-tie Kabelbinder aus Polyamid 6.6 UV-witterungsstabil (PA66W), schwarz	7
Q-tie Kabelbinder aus Polyamid 6.6 hitzestabilisiert (PA66HS), natur und schwarz	8
Q-tie Kabelbinder aus Polyamid 6.6 standard (PA66), farbig	9
Q-mount Montagesockel QM(A) selbstklebend/schraubbar	12
Q-mount Montagesockel CTQM schraubbar	13
Q-tag Kennzeichnungsschilder	14
Manuelle Verarbeitungswerkzeuge für Kunststoffkabelbinder	15

Q-Serie

Q-tie Kabelbinder

Den Kern dieser neuen Produktserie bilden die Q-tie Kabelbinder. Der offene Binderkopf ermöglicht ein besonders leichtes Einschlaufen, selbst unter schwierigsten Arbeitsbedingungen. Das Sortiment umfasst unterschiedliche Materialien, Farben und Größen.

- Polyamid 6.6 (PA66), schwarz, natur und farbig
- Polyamid 6.6 UV-witterungsstabil (PA66W), schwarz
- Polyamid 6.6 hitzestabilisiert (PA66HS), schwarz und natur

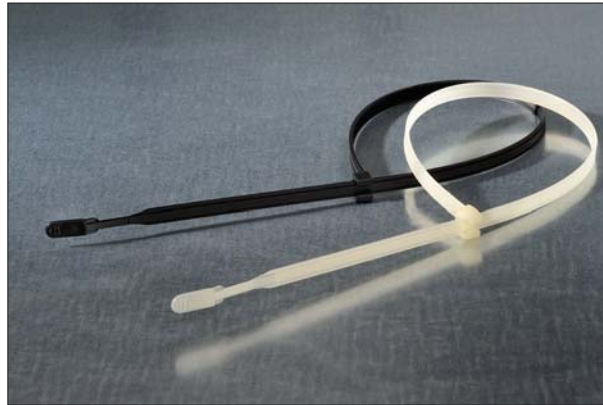

Q-tie Kabelbinder.

Q-mount Montagesockel QM(A) selbstklebend/schraubbar

Perfekt ergänzt werden die Kabelbinder der Q-Serie mit den Befestigungssockeln Q-mount. Sie sind in Design und Funktion auf die Q-tie Kabelbinder abgestimmt und ermöglichen so optimierte Arbeitsprozesse. Folgende Typen werden angeboten:

- 4-Wege Sockel QM schraubbar
- 4-Wege Sockel QM(A) selbstklebend
- 2-Wege-Sockel CTQM schraubbar
- Polyamid 6.6 (PA66), schwarz und natur



Q-mount Montagesockel.

Q-tag Kennzeichnungsschilder

Neben der Kabelbündelung ist das Kennzeichnen eine wichtige Aufgabe. Die Q-tag Kennzeichnungsschilder erfüllen diese Aufgabe sehr effektiv und eignen sich für unterschiedliche Arten von Markierungen:

- Manuelles Beschriften mit einem Stift
- Aufkleben eines Etiketts



Q-tag Kennzeichnungsschilder.

Q-tie Kabelbinder

Innovativ - Effektiv - Sicher!

Die neuartigen Q-tie Kabelbinder sind aufgrund des offenen Binderkopfes revolutionär. Bislang mussten Kabelbinder mühselig wie eine Nähnadel eingefädelt werden. Mit den neuen Q-ties gehören diese anstrengenden Zeiten der Vergangenheit an. Einfach das ergonomisch geformte Bandende in den offenen Binderkopf einlegen und das Band anziehen. Fertig ist die Abbindung!

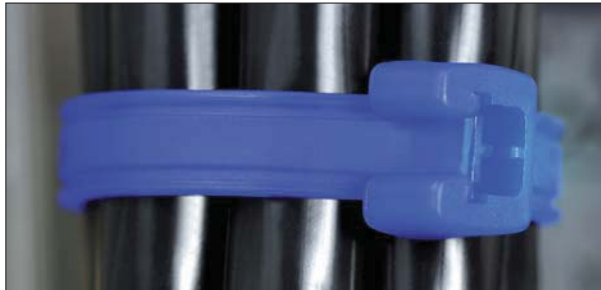

Die Kopfgeometrie des Q-ties macht den Unterschied.

Immer einfaches Einschlaufen!

Obgleich aus Sicherheitsgründen oftmals ratsam, werden bei der Verarbeitung von Kabelbindern keine Arbeitshandschuhe getragen. Grund dafür ist, dass die Applikation mit Handschuhen schwierig und zeitraubend ist. Wird die Installation zusätzlich durch eingeschränkte Sicht behindert, kann dies sehr nervenaufreibend sein. Hier helfen die innovativen Q-ties! Mit diesen Kabelbindern ist das zügige Arbeiten mit Arbeitshandschuhen sehr bequem und sogar unter beengten Platzverhältnissen oder bei Blindinstallation komfortabel. Die großzügig gestaltete Griff-lasche des Bandendes ist schnell zu erfassen und die Aussparung am Binderkopf leicht zu ertasten. Sekundenschnell ist die Abbindung ausgeführt.



Auch unter schwierigen Bedingungen sind die Q-tie Kabelbinder sehr komfortabel zu verarbeiten.

Integrierte "Pre-Locking"-Funktion!

Besonders bei Gebäudeinstallationen passiert es immer wieder, dass nicht alle Leitungen in einem Schritt verlegt werden können. Wurde für das erste Kabelbündel ein herkömmlicher Kabelbinder genutzt, muss ein neuer oder zusätzlicher Binder verwendet werden. Dies ist ein spürbarer Mehraufwand. Die Q-tie Kabelbinder bieten in dieser Situation einen eleganten Zusatznutzen. Die integrierte Funktion der Vorverriegelung (Pre-Locking) erlaubt die temporäre und finale Kabelbündelung in einem - ohne weiteren Aufwand! Q-tie Kabelbinder sind in der modernen Elektroinstallation deshalb unentbehrlich.

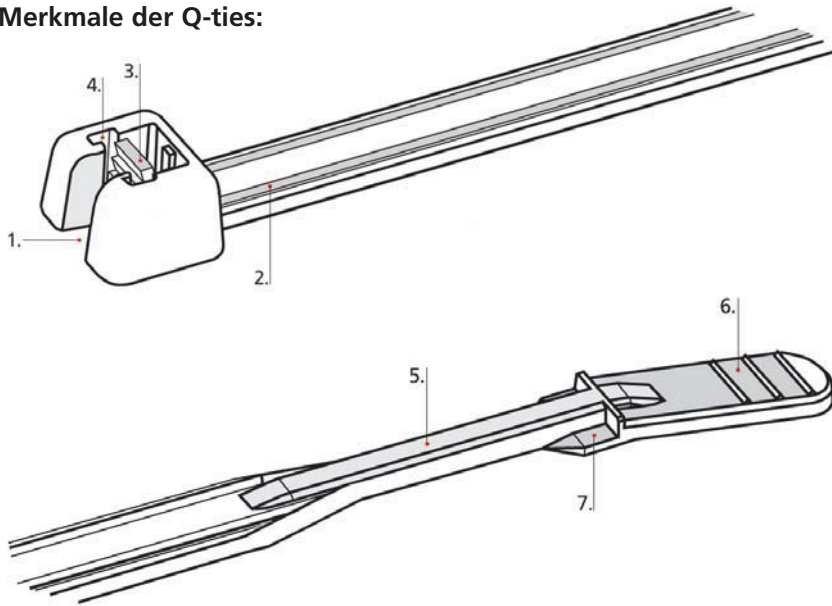

Q-tie mit Vorverriegelung bietet temporäre und finale Kabelbündelung ohne zusätzlichen Aufwand.

Merkmale der Q-ties:

1. Für schnelles und einfaches Einschlaufen sorgt der offene Verriegelungskopf.
2. Die beidseitige Nut führt das Spannband durch den Kabelbinderkopf.
3. Die Verriegelungszunge arretiert sicher mit der Verzahnung des Spannbandes.
4. Die beidseitigen Schienen halten das Spannband in Position - auch unter Zug- und Drehbelastung.
5. Der schmale Teil des Spannbandes wird einfach in die Öffnung des Verriegelungskopfes eingelegt.
6. Die große, geriffelte Griffflasche am Bandende erlaubt eine sichere und ergonomische Montage.
7. Die integrierte Vorverriegelung (Pre-Locking) ab Typ Q30 ermöglicht eine temporäre Bündelung.

Verarbeitung der Q-ties:

1. Einfach mit der Griffflasche das schmale Bandende in den offenen Binderkopf legen.

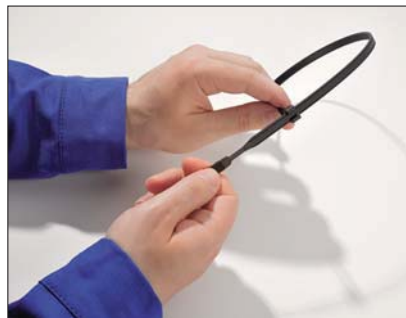

2. Das Band weiter durch den Binderkopf ziehen.
3. Bandüberstand mittels HellermannTyton Verarbeitungswerkzeug abschneiden.

"Pre-Locking"-Funktion der Q-ties:

Das Bandende in den Kopf legen und durch Zurückziehen die Griffflasche arretieren.

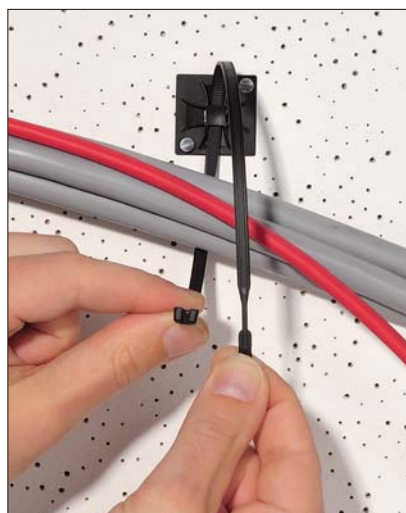

Um Kabel hinzuzufügen oder zu entfernen, die Griffflasche durch leichtes Vorziehen wieder lösen.



Ist die Installation fertiggestellt, wird der Q-tie wie üblich angezogen und abgebunden.

Q-tie Kabelbinder aus Polyamid 6.6 standard (PA66), natur und schwarz

Verarbeitungswerkzeug	Kennziffer
MK3SP	1
MK3PNSP2, MK7P	2
MK7	3
MK7HT	4
MK20	5
MK6	6
MK9P	7
MK9	8
MK9HT	9
MK21	10

Nähere Beschreibungen der Werkzeuge finden Sie ab Seite 15.



Q-tie Kabelbinder: eine große Auswahl an verschiedenen Abmessungen.

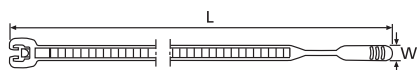

Q-tie Kabelbinder

Materialdaten	
Material	Polyamid 6.6 (PA66)
Farbe	Natur (NA), Schwarz (BK)
Betriebstemperatur	-40 °C bis +85 °C, kurzfristig bis +105 °C (500 h)
Brandschutzeigenschaften	entspricht UL94 V2



Technische Daten

Art.-Nr.	Typ	Länge (L)	Breite (W)	Bündel Ø max.	Mindesthaltekraft (N)	Material	Farbe	Verarbeitungswerkzeug
Polyamid 6.6 (PA66)								
109-00001	Q18R	105	2,6	24,0	80	PA66	Natur (NA)	1-5
109-00004	Q18I	155	2,6	40,0	80	PA66	Natur (NA)	1-5
109-00007	Q18L	195	2,6	50,0	80	PA66	Natur (NA)	1-5
109-00010	Q30R	160	3,6	38,0	130	PA66	Natur (NA)	1-5
109-00012	Q30L	200	3,6	50,0	130	PA66	Natur (NA)	1-5
109-00014	Q30LR	250	3,6	65,0	130	PA66	Natur (NA)	1-5
109-00018	Q50R	210	4,7	50,0	220	PA66	Natur (NA)	1-10
109-00020	Q50I	290	4,7	75,0	220	PA66	Natur (NA)	1-10
109-00022	Q50L	410	4,7	110,0	220	PA66	Natur (NA)	1-10
109-00024	Q120I	300	7,7	70,0	530	PA66	Natur (NA)	6-10
109-00026	Q120R	420	7,7	110,0	530	PA66	Natur (NA)	6-10
109-00028	Q120M	520	7,7	145,0	530	PA66	Natur (NA)	6-10
109-00030	Q18R	105	2,6	24,0	80	PA66	Schwarz (BK)	1-5
109-00033	Q18I	155	2,6	40,0	80	PA66	Schwarz (BK)	1-5
109-00036	Q18L	195	2,6	50,0	80	PA66	Schwarz (BK)	1-5
109-00039	Q30R	160	3,6	38,0	130	PA66	Schwarz (BK)	1-5
109-00041	Q30L	200	3,6	50,0	130	PA66	Schwarz (BK)	1-5
109-00043	Q30LR	250	3,6	65,0	130	PA66	Schwarz (BK)	1-5
109-00047	Q50R	210	4,7	50,0	220	PA66	Schwarz (BK)	1-10
109-00049	Q50I	290	4,7	75,0	220	PA66	Schwarz (BK)	1-10
109-00051	Q50L	410	4,7	110,0	220	PA66	Schwarz (BK)	1-10
109-00053	Q120I	300	7,7	70,0	530	PA66	Schwarz (BK)	6-10
109-00055	Q120R	420	7,7	110,0	530	PA66	Schwarz (BK)	6-10
109-00057	Q120M	520	7,7	145,0	530	PA66	Schwarz (BK)	6-10

Alle Maße in mm. Technische Änderungen vorbehalten.

Q-tie Kabelbinder aus Polyamid 6.6 UV-witterungsstabil (PA66W), schwarz

Verarbeitungswerkzeug	Kennziffer
MK3SP	1
MK3PNSP2, MK7P	2
MK7	3
MK7HT	4
MK20	5
MK6	6
MK9P	7
MK9	8
MK9HT	9
MK21	10

Nähere Beschreibungen der Werkzeuge finden Sie ab Seite 15.



Q-tie Kabelbinder: eine große Auswahl an verschiedenen Abmessungen.

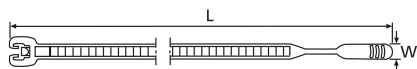

Q-tie Kabelbinder

Materialdaten	
Material	Polyamid 6.6 UV-witterungsstabil (PA66W)
Farbe	Schwarz (BK)
Betriebstemperatur	-40 °C bis +85 °C, kurzfristig bis +105 °C (500 h)
Brandschutzeigenschaften	entspricht UL94 V2



Technische Daten

Art.-Nr.	Typ	Länge (L)	Breite (W)	Bündel Ø max.	Mindesthaltekraft (N)	Material	Farbe	Verarbeitungswerkzeug
Polyamid 6.6 UV-stabilisiert								
109-00059	Q18R	105	2,6	24,0	80	PA66W	Schwarz (BK)	1-5
109-00062	Q18I	155	2,6	40,0	80	PA66W	Schwarz (BK)	1-5
109-00065	Q18L	195	2,6	50,0	80	PA66W	Schwarz (BK)	1-5
109-00068	Q30R	160	3,6	38,0	130	PA66W	Schwarz (BK)	1-5
109-00070	Q30L	200	3,6	50,0	130	PA66W	Schwarz (BK)	1-5
109-00072	Q30LR	250	3,6	65,0	130	PA66W	Schwarz (BK)	1-5
109-00076	Q50R	210	4,7	50,0	220	PA66W	Schwarz (BK)	1-10
109-00078	Q50I	290	4,7	75,0	220	PA66W	Schwarz (BK)	1-10
109-00080	Q50L	410	4,7	110,0	220	PA66W	Schwarz (BK)	1-10
109-00082	Q120I	300	7,7	70,0	530	PA66W	Schwarz (BK)	6-10
109-00084	Q120R	420	7,7	110,0	530	PA66W	Schwarz (BK)	6-10
109-00086	Q120M	520	7,7	145,0	530	PA66W	Schwarz (BK)	6-10

Alle Maße in mm. Technische Änderungen vorbehalten.

Q-tie Kabelbinder aus Polyamid 6.6 hitzestabilisiert (PA66HS), natur und schwarz

Verarbeitungswerkzeug	Kennziffer
MK3SP	1
MK3PNSP2, MK7P	2
MK7	3
MK7HT	4
MK20	5
MK6	6
MK9P	7
MK9	8
MK9HT	9
MK21	10

Nähere Beschreibungen der Werkzeuge finden Sie ab Seite 15.



Q-tie Kabelbinder: eine große Auswahl an verschiedenen Abmessungen.

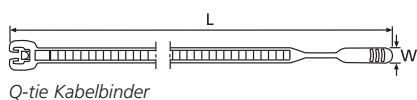

Q-tie Kabelbinder

Materialdaten	
Material	Polyamid 6.6 hitzestabilisiert (PA66HS)
Farbe	Natur (NA), Schwarz (BK)
Betriebstemperatur	-40 °C bis +105 °C, kurzfristig bis +145 °C (500 h)
Brandschutzeigenschaften	entspricht UL94 V2



Technische Daten

Art.-Nr.	Typ	Länge (L)	Breite (W)	Bündel Ø max.	Mindesthaltekraft (N)	Material	Farbe	Verarbeitungswerkzeug
Polyamid 6.6 hitzestabilisiert								
109-00117	Q18R	105	2,6	24,0	80	PA66HS	Natur (NA)	1-5
109-00120	Q18I	155	2,6	40,0	80	PA66HS	Natur (NA)	1-5
109-00123	Q18L	195	2,6	50,0	80	PA66HS	Natur (NA)	1-5
109-00126	Q30R	160	3,6	38,0	130	PA66HS	Natur (NA)	1-5
109-00128	Q30L	200	3,6	50,0	130	PA66HS	Natur (NA)	1-5
109-00130	Q30LR	250	3,6	65,0	130	PA66HS	Natur (NA)	1-5
109-00134	Q50R	210	4,7	50,0	220	PA66HS	Natur (NA)	1-10
109-00136	Q50I	290	4,7	75,0	220	PA66HS	Natur (NA)	1-10
109-00138	Q50L	410	4,7	110,0	220	PA66HS	Natur (NA)	1-10
109-00140	Q120I	300	7,7	70,0	530	PA66HS	Natur (NA)	6-10
109-00142	Q120R	420	7,7	110,0	530	PA66HS	Natur (NA)	6-10
109-00144	Q120M	520	7,7	145,0	530	PA66HS	Natur (NA)	6-10
109-00088	Q18R	105	2,6	24,0	80	PA66HS	Schwarz (BK)	1-5
109-00091	Q18I	155	2,6	40,0	80	PA66HS	Schwarz (BK)	1-5
109-00094	Q18L	195	2,6	50,0	80	PA66HS	Schwarz (BK)	1-5
109-00097	Q30R	160	3,6	38,0	130	PA66HS	Schwarz (BK)	1-5
109-00099	Q30L	200	3,6	50,0	130	PA66HS	Schwarz (BK)	1-5
109-00101	Q30LR	250	3,6	65,0	130	PA66HS	Schwarz (BK)	1-5
109-00105	Q50R	210	4,7	50,0	220	PA66HS	Schwarz (BK)	1-10
109-00107	Q50I	290	4,7	75,0	220	PA66HS	Schwarz (BK)	1-10
109-00109	Q50L	410	4,7	110,0	220	PA66HS	Schwarz (BK)	1-10
109-00111	Q120I	300	7,7	70,0	530	PA66HS	Schwarz (BK)	6-10
109-00113	Q120R	420	7,7	110,0	530	PA66HS	Schwarz (BK)	6-10
109-00115	Q120M	520	7,7	145,0	530	PA66HS	Schwarz (BK)	6-10

Alle Maße in mm. Technische Änderungen vorbehalten.

Q-tie Kabelbinder aus Polyamid 6.6 standard (PA66), farbig

Verarbeitungswerkzeug	Kennziffer
MK3SP	1
MK3PNSP2, MK7P	2
MK7	3
MK7HT	4
MK20	5
MK6	6
MK9P	7
MK9	8
MK9HT	9
MK21	10

Nähere Beschreibungen der Werkzeuge finden Sie ab Seite 15.

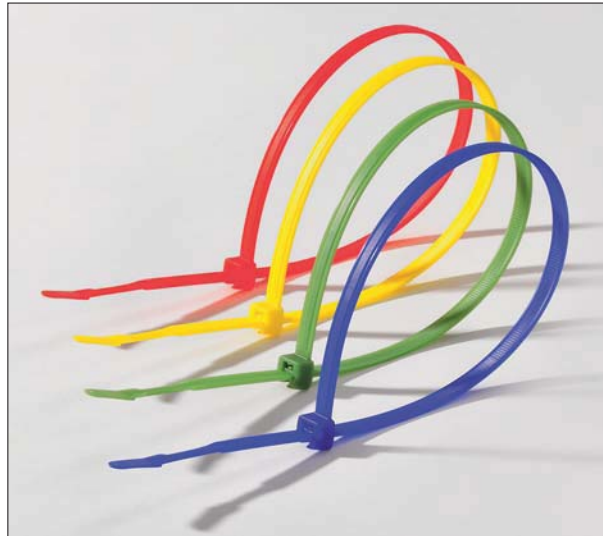

Farbige Q-tie Kabelbinder: Bündeln und Markieren in einem Arbeitsschritt.

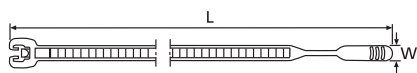

Q-tie Kabelbinder

Materialdaten	
Material	Polyamid 6.6 (PA66)
Farbe	Braun (BN), Blau (BU), Grün (GN), Rot (RD), Gelb (YE)
Betriebstemperatur	-40 °C bis +85 °C, kurzfristig bis +105 °C (500 h)
Brandschutz-eigenschaften	entspricht UL94 V2



Technische Daten

Art.-Nr.	Typ	Länge (L)	Breite (W)	Bündel Ø max.	Mindesthaltekraft (N)	Material	Farbe	Verarbeitungswerkzeug
Polyamid 6.6 farbig								
109-00146	Q18R	105	2,6	24,0	80	PA66	Braun (BN)	1-5
109-00147	Q18R	105	2,6	24,0	80	PA66	Blau (BU)	1-5
109-00148	Q18R	105	2,6	24,0	80	PA66	Grün (GN)	1-5
109-00149	Q18R	105	2,6	24,0	80	PA66	Rot (RD)	1-5
109-00150	Q18R	105	2,6	24,0	80	PA66	Gelb (YE)	1-5
109-00151	Q18I	155	2,6	40,0	80	PA66	Braun (BN)	1-5
109-00152	Q18I	155	2,6	40,0	80	PA66	Blau (BU)	1-5
109-00153	Q18I	155	2,6	40,0	80	PA66	Grün (GN)	1-5
109-00154	Q18I	155	2,6	40,0	80	PA66	Rot (RD)	1-5
109-00155	Q18I	155	2,6	40,0	80	PA66	Gelb (YE)	1-5
109-00156	Q18L	195	2,6	50,0	80	PA66	Braun (BN)	1-5
109-00157	Q18L	195	2,6	50,0	80	PA66	Blau (BU)	1-5
109-00158	Q18L	195	2,6	50,0	80	PA66	Grün (GN)	1-5
109-00159	Q18L	195	2,6	50,0	80	PA66	Rot (RD)	1-5
109-00160	Q18L	195	2,6	50,0	80	PA66	Gelb (YE)	1-5
109-00161	Q30R	160	3,6	38,0	130	PA66	Braun (BN)	1-5
109-00162	Q30R	160	3,6	38,0	130	PA66	Blau (BU)	1-5
109-00163	Q30R	160	3,6	38,0	130	PA66	Grün (GN)	1-5
109-00164	Q30R	160	3,6	38,0	130	PA66	Rot (RD)	1-5
109-00165	Q30R	160	3,6	38,0	130	PA66	Gelb (YE)	1-5
109-00166	Q30L	200	3,6	50,0	130	PA66	Braun (BN)	1-5
109-00167	Q30L	200	3,6	50,0	130	PA66	Blau (BU)	1-5
109-00168	Q30L	200	3,6	50,0	130	PA66	Grün (GN)	1-5
109-00169	Q30L	200	3,6	50,0	130	PA66	Rot (RD)	1-5
109-00170	Q30L	200	3,6	50,0	130	PA66	Gelb (YE)	1-5

Alle Maße in mm. Technische Änderungen vorbehalten.

Q-tie Kabelbinder aus Polyamid 6.6 standard (PA66), farbig

Verarbeitungswerkzeug	Kennziffer
MK3SP	1
MK3PNSP2, MK7P	2
MK7	3
MK7HT	4
MK20	5
MK6	6
MK9P	7
MK9	8
MK9HT	9
MK21	10

Nähere Beschreibungen der Werkzeuge finden Sie ab Seite 15.

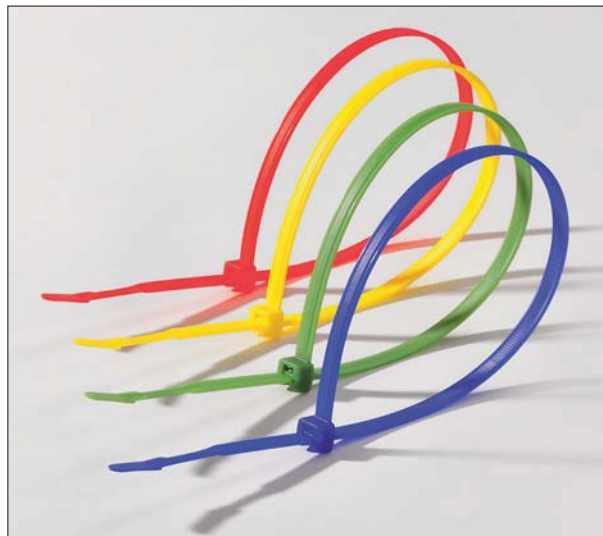

Farbige Q-tie Kabelbinder: Bündeln und Markieren in einem Arbeitsschritt.

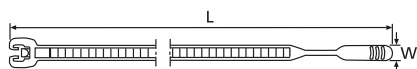

Q-tie Kabelbinder

Materialdaten

Material	Polyamid 6.6 (PA66)
Farbe	Braun (BN), Blau (BU), Grün (GN), Rot (RD), Gelb (YE)
Betriebstemperatur	-40 °C bis +85 °C, kurzfristig bis +105 °C (500 h)
Brandschutzeigenschaften	entspricht UL94 V2



Technische Daten

Art.-Nr.	Typ	Länge (L)	Breite (W)	Bündel Ø max.	Mindesthaltekraft (N)	Material	Farbe	Verarbeitungswerkzeug
Polyamid 6.6 farbig								
109-00171	Q30LR	250	3,6	65,0	130	PA66	Braun (BN)	1-5
109-00172	Q30LR	250	3,6	65,0	130	PA66	Blau (BU)	1-5
109-00173	Q30LR	250	3,6	65,0	130	PA66	Grün (GN)	1-5
109-00174	Q30LR	250	3,6	65,0	130	PA66	Rot (RD)	1-5
109-00175	Q30LR	250	3,6	65,0	130	PA66	Gelb (YE)	1-5
109-00181	Q50R	210	4,7	50,0	220	PA66	Braun (BN)	1-10
109-00182	Q50R	210	4,7	50,0	220	PA66	Blau (BU)	1-10
109-00183	Q50R	210	4,7	50,0	220	PA66	Grün (GN)	1-10
109-00184	Q50R	210	4,7	50,0	220	PA66	Rot (RD)	1-10
109-00185	Q50R	210	4,7	50,0	220	PA66	Gelb (YE)	1-10
109-00186	Q50I	290	4,7	75,0	220	PA66	Braun (BN)	1-10
109-00187	Q50I	290	4,7	75,0	220	PA66	Blau (BU)	1-10
109-00188	Q50I	290	4,7	75,0	220	PA66	Grün (GN)	1-10
109-00189	Q50I	290	4,7	75,0	220	PA66	Rot (RD)	1-10
109-00190	Q50I	290	4,7	75,0	220	PA66	Gelb (YE)	1-10
109-00191	Q50L	410	4,7	110,0	220	PA66	Braun (BN)	1-10
109-00192	Q50L	410	4,7	110,0	220	PA66	Blau (BU)	1-10
109-00193	Q50L	410	4,7	110,0	220	PA66	Grün (GN)	1-10
109-00194	Q50L	410	4,7	110,0	220	PA66	Rot (RD)	1-10
109-00195	Q50L	410	4,7	110,0	220	PA66	Gelb (YE)	1-10

Alle Maße in mm. Technische Änderungen vorbehalten.

Q-tie Kabelbinder aus Polyamid 6.6 standard (PA66), farbig

Verarbeitungswerkzeug	Kennziffer
MK3SP	1
MK3PNSP2, MK7P	2
MK7	3
MK7HT	4
MK20	5
MK6	6
MK9P	7
MK9	8
MK9HT	9
MK21	10

Nähere Beschreibungen der Werkzeuge finden Sie ab Seite 15.

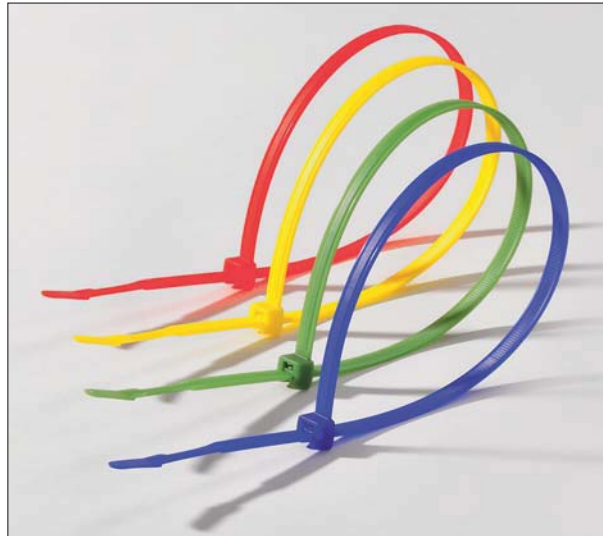

Farbige Q-tie Kabelbinder: Bündeln und Markieren in einem Arbeitsschritt.

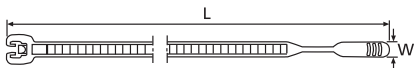

Q-tie Kabelbinder

Materialdaten	
Material	Polyamid 6.6 (PA66)
Farbe	Braun (BN), Blau (BU), Grün (GN), Rot (RD), Gelb (YE)
Betriebstemperatur	-40 °C bis +85 °C, kurzfristig bis +105 °C (500 h)
Brandschutzeigenschaften	entspricht UL94 V2



Technische Daten

Art.-Nr.	Typ	Länge (L)	Breite (W)	Bündel Ø max.	Mindesthaltekraft (N)	Material	Farbe	Verarbeitungswerkzeug
Polyamid 6.6 farbig								
109-00196	Q120I	300	7,7	70,0	530	PA66	Braun (BN)	6-10
109-00197	Q120I	300	7,7	70,0	530	PA66	Blau (BU)	6-10
109-00198	Q120I	300	7,7	70,0	530	PA66	Grün (GN)	6-10
109-00199	Q120I	300	7,7	70,0	530	PA66	Rot (RD)	6-10
109-00200	Q120I	300	7,7	70,0	530	PA66	Gelb (YE)	6-10
109-00201	Q120R	420	7,7	110,0	530	PA66	Braun (BN)	6-10
109-00202	Q120R	420	7,7	110,0	530	PA66	Blau (BU)	6-10
109-00203	Q120R	420	7,7	110,0	530	PA66	Grün (GN)	6-10
109-00204	Q120R	420	7,7	110,0	530	PA66	Rot (RD)	6-10
109-00205	Q120R	420	7,7	110,0	530	PA66	Gelb (YE)	6-10
109-00206	Q120M	520	7,7	145,0	530	PA66	Braun (BN)	6-10
109-00207	Q120M	520	7,7	145,0	530	PA66	Blau (BU)	6-10
109-00208	Q120M	520	7,7	145,0	530	PA66	Grün (GN)	6-10
109-00209	Q120M	520	7,7	145,0	530	PA66	Rot (RD)	6-10
109-00210	Q120M	520	7,7	145,0	530	PA66	Gelb (YE)	6-10

Alle Maße in mm. Technische Änderungen vorbehalten.

**Q-mount Montagesockel QM(A)
selbstklebend/schraubbar**

Wenn Kabel und Leitungen akkurat geführt werden sollen, verbinden sich die Q-tie Kabelbinder mit den Q-mount Montagesockeln zu einer professionellen Lösung. Zur Befestigung des Bündelguts kann der Q-tie Kabelbinder aus allen vier Richtungen in den QM Sockel eingeschlaift werden. Für eine zügige Montage der Sockel bietet sich die selbstklebende Version QM(A) an. Alternativ können die Befestigungssockel mit zwei Schrauben fixiert werden. Somit lassen sich auch schwerere Bündel sicher führen. Die besondere Form der Kabelbandaufnahme hält den Q-tie Kabelbinder während der Montage an seinem Platz und verhindert sogar in vertikaler Position das Herausgleiten des Binders.



Q-mount 4-Wege-Montagesockel QM schraubbar und QM(A) selbstklebend.

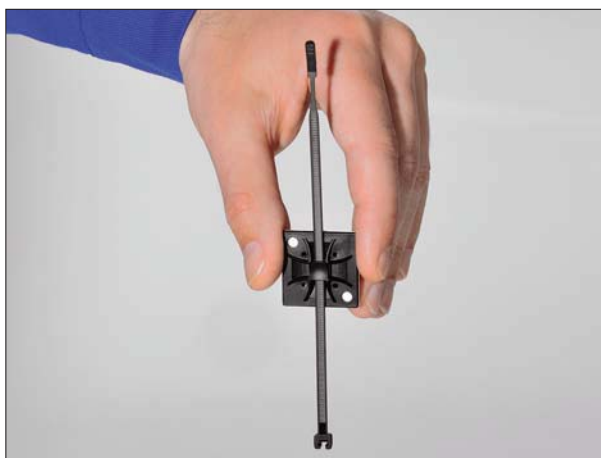

Der Q-mount Montagesockel fixiert den Q-tie Kabelbinder sogar in vertikaler Position - das vereinfacht die Montage!

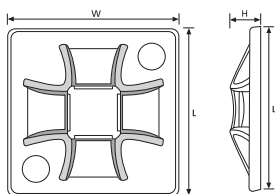

Q-mount Montagesockel QM(A)

Synthesekautschuk	
Trägermaterial	PE-Schaum
Temperaturbereich	mindestens -40 °C bis +60 °C

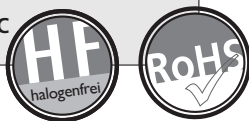

Materialdaten	
Material	Polyamid 6.6 (PA66)
Farbe	Natur (NA), Schwarz (BK)
Betriebstemperatur	-40 °C bis +85 °C, kurzfristig bis +105 °C (500 h)
Brandschutzeigenschaften	entspricht UL94 V2 (ohne Kleber)



Technische Daten

Art.-Nr.	Typ	Länge (L)	Breite (W)	Höhe (H)	Ø Befestigungsloch (FH)	Binderbreite max. (G)	Material	Farbe	Kleber
151-10901	QM20	20,0	20,0	3,7	3,1	4,0	PA66	Natur (NA)	-
151-10902	QM30	30,0	30,0	4,5	4,1	5,1	PA66	Natur (NA)	-
151-10903	QM40	40,0	40,0	5,5	4,1	8,4	PA66	Natur (NA)	-
151-10904	QM20A	20,0	20,0	3,7	3,1	4,0	PA66	Natur (NA)	Synthesekautschuk
151-10905	QM30A	30,0	30,0	4,5	4,1	5,1	PA66	Natur (NA)	Synthesekautschuk
151-10906	QM40A	40,0	40,0	5,5	4,1	8,4	PA66	Natur (NA)	Synthesekautschuk
151-10911	QM20	20,0	20,0	3,7	3,1	4,0	PA66	Schwarz (BK)	-
151-10912	QM30	30,0	30,0	4,5	4,1	5,1	PA66	Schwarz (BK)	-
151-10913	QM40	40,0	40,0	5,5	4,1	8,4	PA66	Schwarz (BK)	-
151-10914	QM20A	20,0	20,0	3,7	3,1	4,0	PA66	Schwarz (BK)	Synthesekautschuk
151-10915	QM30A	30,0	30,0	4,5	4,1	5,1	PA66	Schwarz (BK)	Synthesekautschuk
151-10916	QM40A	40,0	40,0	5,5	4,1	8,4	PA66	Schwarz (BK)	Synthesekautschuk

Alle Maße in mm. Technische Änderungen vorbehalten.

Q-mount Montagesockel CTQM schraubbar

Der Zwei-Wege-Sockel Q-mount CTQM dient der sauberen und bequemen Führung von Kabeln und Leitungen. Er ist für Kabelbinder bis 5 mm Breite geeignet und wird mit einer Senkkopfschraube (Kopf \varnothing max. 8,0 mm) befestigt. Die Schraubbefestigung ist ideal, wenn die Montagefläche rau oder gewölbt und Kleben daher schwierig ist.

Mit ihren schlanken Abmessungen von 21 mm x 9,5 mm eignen sich die Q-mount CTQM auch für schmale Platzverhältnisse. Die gewölbte Aufnahme des CTQM fixiert das Kabel sicher im Sockel. Gleichzeitig verhindert sie ein Herausgleiten des Kabelbinders in vertikaler Position.



Q-Mount Montagesockel CTQM, schraubbar.

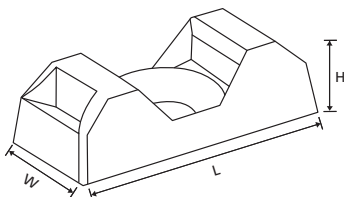

Q-mount Montagesockel CTQM

Materialdaten	
Material	Polyamid 6.6 (PA66)
Farbe	Natur (NA), Schwarz (BK)
Betriebstemperatur	-40 °C bis +85 °C, kurzfristig bis +105 °C (500 h)
Brandschutzeigenschaften	entspricht UL94 V2



Technische Daten

Art.-Nr.	Typ	Länge (L)	Breite (W)	Höhe (H)	Ø Befestigungsloch (FH)	Binderbreite max. (G)	Material	Farbe
151-10920	CTQM5	21,0	9,5	6,7	4,5	5,0	PA66	Natur (NA)
151-10930	CTQM5	21,0	9,5	6,7	4,5	5,0	PA66	Schwarz (BK)

Alle Maße in mm. Technische Änderungen vorbehalten.

Q-tag Kennzeichnungsschilder

Sichere, klare und dauerhafte Kennzeichnung ist besonders im Bereich industrieller Anwendungen ein wichtiger Sicherheitsaspekt. Die Q-tag Kennzeichnungsschilder verfügen über eine spezielle Aufnahme für den Kopf der Q-tie Kabelbinder. So wird aus Schild und Binder eine Einheit, die sicher am Bündelgut anliegt und für klare und eindeutige Kennzeichnung sorgt. Neben der horizontalen Ausführung gibt es auch vertikal anzubringende Q-tags. Die großzügige Beschriftungsfläche kann manuell mit den Markierstiften der Reihe T82 beschriftet oder mit passenden Etiketten versehen werden.



Eindeutige Kennzeichnung und gute Lesbarkeit bringen Sicherheit in sensible Bereiche.

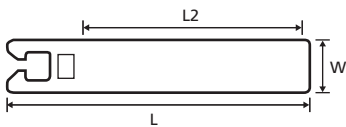

Q-tag QT7016R

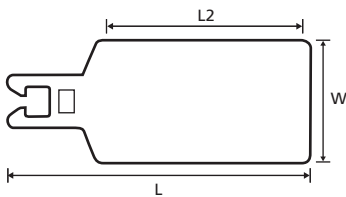

Q-tag QT7040R, QT10065R

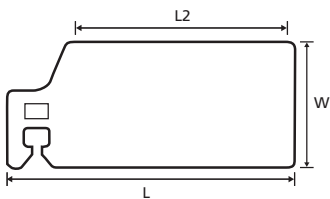

Q-tag QT7040S



Q-tags sind in unterschiedlichen Größen und Typen erhältlich.



Q-tag für Etiketten oder manuelle Beschriftung.

Materialdaten	
Material	Polyamid 6.6 (PA66)
Farbe	Weiß (WH)
Betriebstemperatur	-40 °C bis +85 °C, kurzfristig bis +105 °C (500 h)
Brandschutzeigenschaften	entspricht UL94 V2



Technische Daten

Art.-Nr.	Typ	Länge (L)	Länge (L2)	Breite (W)	Binderbreite max. (G)	Inhalt	Farbe
151-10950	QT7016R	100,0	70,0	18,0	4,7	100	Weiß (WH)
151-10951	QT7040R	100,0	70,0	42,0	4,7	100	Weiß (WH)
151-10952	QT7040S*	100,0	70,0	42,0	3,6	100	Weiß (WH)
151-10953	QT10065R	135,0	100,0	67,0	4,7	50	Weiß (WH)
Markierstifte T82							
500-50820	T82S-BK	-	-	-	-	2	Schwarz (BK)
500-50822	T82R-RD	-	-	-	-	2	Rot (RD)

Alle Maße in mm. Technische Änderungen vorbehalten.

* rechtwinklig

Manuelle Verarbeitungswerkzeuge für Kunststoffkabelbinder



MK20, MK21



MK3SP



MK7



MK7HT



MK6



MK9



MK9HT

Nähere Beschreibungen
der Werkzeuge finden Sie
in unserem Hauptkatalog.

Pneumatische Verarbeitungswerkzeuge für Kunststoffkabelbinder



MK3PNSP2



MK7P



MK9P

Ihr Fachhändler:

HellermannTyton

HellermannTyton GmbH
Großer Moorweg 45
25436 Tornesch
Tel: +49 4122 701-0
Fax: +49 4122 701-400
E-Mail: info@HellermannTyton.de
www.HellermannTyton.de